



The Begin Hotels

MISURE DI SICUREZZA
ADOTTATE NELLE STRUTTURE
THE BEGIN HOTELS

R E L E A S E 3 D E L 1 8 . 0 5 . 2 0 2 0

SEEPORT
HOTEL
★★★★
ANCONA

SEEBAY
hotel
★★★★
RIVIERA DEL CONERO

GIARDINO DEI PINI
BOUTIQUE HOTEL ★★★★★
SALENTO

Sommario

INTRODUZIONE	03
1. MISURE DI CARATTERE GENERALE	04
2. RICEVIMENTO	05
3. ACCESSO DEI FORNITORI ESTERNI	06
4. PULIZIA DELLE CAMERE E DEGLI AMBIENTI COMUNI	06
4.1. Pulizia degli spazi comuni	07
4.2. Servizio di pulizia ai piani	08
4.3. Informazioni sui prodotti e processi utilizzati	10
4.3.1. <i>Prodotti sepcifici per l'igienizzazione e la sanificazione</i>	10
4.3.2. <i>Sanificazione attraverso trattamento ad idrossili con macchinario OH AIR®</i>	11
4.3.3. <i>Sistema di purificazione dell'aria</i>	11
4.3.4. <i>Nebulizzatore Perossido di Idrogeno Air Fog</i>	12
4.3.5. <i>Igienizzazione Biancheria</i>	12
5. SOMMINISTRAZIONE DI ALIMENTI E BEVANDE	13
5.1. Aree destinate alla somministrazione	13
5.2. Servizio	13
5.3. Lavaggio di piatti e stoviglie	14
5.4. Lavaggio del tovagliato	14
5.5. Preparazione degli alimenti	14
6. SPA	15
7. POOL GARDEN	15
8. GESTIONE DI RIUNIONI, CONFERENZE ED EVENTI	16
9. PRESENZA DI UN CASO SINTOMATICO	17
9.1. Kit protettivo	17
9.2. Pulizia degli ambienti	18
10. APP CONCIERGE	18
All.1 SCHEDE PRODOTTI UTILIZZATI	19

DISCIPLINARE SULLE MISURE DI SICUREZZA ADOTTATO DALLA THE BEGIN HOTELS

INTRODUZIONE

Il presente disciplinare è stato elaborato da The Begin Hotels per garantire ai propri ospiti e collaboratori il massimo della sicurezza. Tali disposizioni verranno adottate da tutti i dipendenti in ogni struttura della The Begin Hotels **(SeePort Hotel - Ancona; SeeBay Hotel - Baia di Portonovo (AN); Hotel Giardino dei Pini - Marina di Alliste (LE))** e sono volte a massimizzare i livelli di igiene e sicurezza, minimizzando il più possibile il rischio di contagio da Covid-19.

Tutto il personale è stato opportunamente formato per dare indicazioni agli Ospiti e per intervenire prontamente in caso di emergenza.

L'obiettivo principale della The Begin Hotels è la sicurezza e, di conseguenza, la tranquillità di ogni suo ospite e dipendente. Da sempre, il concetto dell'abbraccio è la filosofia che ispira l'operato della The Begin: è per noi la metafora di un'accoglienza premurosa ma mai invadente, discreta ma sempre presente. Oggi, quell'abbraccio la The Begin vuole continuare a darlo ai suoi Ospiti, così come ha sempre fatto. Per questo motivo, a seguito degli eventi pandemici verificatesi, due saranno i principi ispiratori nell'operato quotidiano della The Begin Hotels: **sicurezza e intimità.**

Tutte le misure adottate saranno infatti attuate in maniera rigorosa, ma con la discrezione che da sempre ci contraddistingue. The Begin Hotels è e continuerà ad essere, anche in questo periodo, una collezione di boutique hotels dalle atmosfere raffinate. Per questo motivo, il presente protocollo intende disciplinare non solo le misure da implementare, ma anche come attuarle, al fine di riservare agli ospiti delle piacevoli esperienze di soggiorno, facendoli sentire in un microcosmo protetto e sicuro, ma non opprimente.



1. MISURE DI CARATTERE GENERALE



Tutto lo staff indossa i dispositivi di protezione individuale. Anche gli ospiti verranno invitati a indossarle nelle aree comuni.



L'ascensore può essere utilizzato solo da una persona alla volta. Lo staff provvederà a igienizzare la tastiera con grande frequenza.

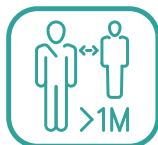

Abbiamo posizionato degli elementi visual per aiutare a mantenere la distanza di 1 m.



In tutte le aree comuni sono a disposizione gel mani sanificanti.

Anche se ormai largamente diffuse, è bene ricordare a tutti le buone prassi cui ogni singola persona deve attenersi per prevenire il contagio da Covid-19. A riguardo, la Direzione mette a disposizione di ogni struttura del materiale informativo da esporre (es. cartelli, dépliant, video).

Compito del personale è far rispettare la distanza interpersonale obbligatoria (almeno un metro da una persona a un'altra), facilitando visivamente le distanze attraverso adesivi sul pavimento, pali segnaposto o cordoni di contingentamento delle aree, secondo la soluzione reputata consona e che meglio si integra al design della struttura stessa.

Di seguito vengono indicate le norme generali cui tutto lo staff deve attenersi:

- Ogni dipendente è dotato di dispositivi di protezione individuale, che deve indossare durante tutto il suo orario di lavoro. L'azienda mette a disposizione del dipendente la mascherina e i guanti (verranno indossati quando necessario, ossia quando ci sarà passaggio di documenti e/o oggetti tra lo staff e l'Ospite, prendere dei pacchi, etc.. Immediatamente dopo l'uso, il personale

avrà cura di gettarli nell'apposito cestino). Qualora i dipendenti arrivino in struttura con propri dispositivi di sicurezza, appena entrati dovranno gettarli nell'apposito cestino predisposto e munirsi di altri dispositivi di sicurezza messi a disposizione dell'azienda.

- È obbligatoria la periodica igiene delle mani attraverso l'utilizzo di acqua e sapone o attraverso l'utilizzo di gel alcolici. Le mani devono essere accuratamente asciugate dopo averle lavate con acqua e sapone. Tali gel igienizzanti sono da utilizzare con frequenza, anche se si utilizzano guanti.
- Lo Staff deve tenere pulita la propria postazione e provvedere, alla fine di ogni turno di lavoro, alla pulizia dei piani di lavoro e delle attrezzature con appositi prodotti igienizzanti e disinfettanti. In particolare, deve procedere all'igienizzazione di tutte le cornette del telefono. Allo scopo di agevolare l'igienizzazione della postazione, sono stati rimossi dal piano di lavoro tutti gli oggetti non indispensabili. È stato predisposto un apposito registro nel quale il personale addetto al ricevimento dovrà segnare gli orari della pulizia di ogni postazione. Nel caso in cui il turno preveda più addetti al ricevimento contemporaneamente, ogni addetto deve utilizzare esclusivamente la propria postazione.
- Il personale deve favorire l'intervento dei servizi sanitari, qualora si renda necessario. A tal fine, in reception è stato posizionato un elenco contenente tutti i numeri emergenza da contattare (numero unico di emergenza (112), guardia medica, ospedale più vicino, n. verde regionale - nelle Marche 800 93 66 77, in Puglia 800 713 931 - .)
- Per agevolare lo smaltimento dei dispositivi di protezione, sono stati predisposti dei cestini a pedale nelle aree comuni. I dispositivi di protezione individuale devono essere gettati in un apposito sacchetto, in modo che questo possa essere smaltito senza il pericolo di entrare in contatto con il



contenuto.

- L'utilizzo dell'ascensore è consentito a una sola persona alla volta, a meno che non siano Ospiti della stessa camera. Un cartello informativo è esposto a riguardo nei pressi dell'ascensore.
- Per quanto riguarda il servizio di Valet Parking, il personale addetto, prima di accedere all'autovettura dell'Ospite, dovrà indossare guanti e mascherina, areare l'abitacolo e assicurarsi che l'aria condizionata sia spenta.
- Tutti gli oggetti (es. computer, caricabatterie, etc.) a disposizione degli Ospiti verranno sanificati prima e dopo ogni utilizzo.
- All'arrivo presso la struttura, tutto il personale sarà sottoposto alla misurazione della temperatura: qualsiasi dipendente con temperatura superiore a 37° non potrà entrare in struttura e verranno attivate le procedure di emergenza
- È fatto assoluto divieto per il personale di recarsi al lavoro qualora sia entrato in contatto con casi sintomatici. Ogni dipendente dovrà firmare un'autocertificazione in cui dichiara di non essere entrato in contatto con casi positivi.

2. RICEVIMENTO



Abbiamo previsto dei termoscanner all'ingresso. L'accesso alla struttura non sarà consentito a chi ha una temperatura superiore ai 37,5°



Per il distanziamento, abbiamo posizionato un pannello separatore al banco reception. Ovviamente, sempre di design



Web app concierge per prenotare i pasti, avere informazioni sulla pulizia della camera e prenotare la palestra



Per ridurre i contatti, abbiamo velocizzato le procedure di check-in con una mail inviata prima del arrivo dell'ospite

Le strutture sono dotate di termoscanner per rilevare la temperatura corporea: a qualsiasi ospite con temperatura superiore a 37,5° non verrà permesso di restare in struttura e verranno subito attivate le procedure di emergenza di cui al punto 9.

Verrà messo a disposizione degli ospiti e del personale gel disinfettanti per l'igiene delle mani, posizionati nei pressi della reception. Nei pressi del bancone è stato posizionato un apposito cestino atto a raccogliere i dispositivi di sicurezza individuali da smaltire. Il cestino verrà periodicamente svuotato dal personale eliminando il sacchetto chiuso in modo che non entri a contatto con niente. Il bancone reception è stato dotato di dispositivi di sicurezza con pannelli di separazione atti a minimizzare il rischio di possibili contagi.

Per la fase di check-in, la Direzione adotterà le seguenti misure volte a minimizzare gli assembramenti:

- Nella mail di pre-stay, contenente le abituali informazioni inerenti alla struttura e ai servizi offerti, gli Ospiti verranno invitati a fornire, già prima del loro arrivo, le informazioni



necessarie ad espletare velocemente le procedure di check-in, chiedendo già il consenso sul trattamento dei dati personali

- In caso di prenotazioni plurime (gruppi, gruppi familiari, etc.), il capogruppo verrà identificato come il referente per la procedura di check-in e per tutte le altre esigenze di contatto diretto con la reception: le chiavi delle stanze verranno consegnate a lui e da lui distribuite al gruppo, così come eventuali targhette per i bagagli;
- Davanti alla reception sono stati posizionati degli adesivi sul pavimento per indicare la distanza da rispettare durante un'eventuale fila.
- La The Begin Hotels mette a disposizione dell'Ospite un app concierge, tramite cui poter prenotare in maniera automatica i pasti, l'orario di utilizzo in esclusiva della palestra e della spa, o richiedere delle informazioni, in modo da evitare il più possibile il contatto diretto con il personale del ricevimento (cfr. punto 10). Vengono di seguito fornite delle buone prassi per minimizzare ancor più il rischio di contagi. Inoltre, per evitare il più possibile il contatto e lo scambio di oggetti con gli Ospiti:
- Invitare gli Ospiti a conservare la chiave della camera per tutta la durata del soggiorno
- Se non inviati in precedenza per mail, visionare i documenti di identità senza toccarli e comunque sempre utilizzando i guanti
- Prediligere metodi di pagamento contactless
- Prima di ogni arrivo, le chiavi verranno accuratamente igienizzate con apposito spray disinfettante. Il portachiavi sarà invece usa e getta e quindi sostituito ad ogni nuovo arrivo.
- Per la movimentazione dei bagagli, lo staff dovrà essere munito di guanti.
- Il personale del ricevimento metterà a disposizione degli Ospiti che ne faranno richiesta le mascherine al costo di 0,50€ cadauna.

3. ACCESSO DEI FORNITORI ESTERNI



L'accesso in struttura non sarà consentito a nessun fornitore, specialmente in cucina. Le merci saranno sistemate direttamente dal personale, provvisto di guanti e mascherina

Al fine di limitare il contatto con gli Ospiti e il personale, i fornitori esterni dovranno essere muniti dei dispositivi di sicurezza personale e dovranno rispettare le seguenti norme:

- Seguire i percorsi appositi individuati, e che sono indicati anche visivamente per mezzo di cartelli e/o adesivi.
- Con l'obiettivo di evitare assembramenti, verranno concordati con ogni fornitore gli orari di consegna e con l'obbligo di avvisare telefonicamente la struttura prima del loro arrivo.
- È fatto assoluto divieto a qualsiasi fornitore l'accesso alla cucina.

4. PULIZIA DELLE CAMERE E DEGLI AMBIENTI COMUNI



Abbiamo intensificato le pulizie con la presenza costante del personale Housekeeping nelle aree comuni.



Abbiamo integrato i nostri normali prodotti con detergenti altamente sanificanti, gli stessi usati negli ambienti ospedalieri

La pulizia quotidiana degli spazi comuni e delle camere viene effettuata con appositi prodotti specifici ad elevata azione disinfettante e germicida, atti a igienizzare le superfici, come meglio specificato nell'All.1 con le schede tecniche dei prodotti. The Begin Hotels ha intensificato la pulizia di tutte le aree e, in aggiunta, ha previsto cicliche operazioni di sanificazione, come meglio descritto di seguito. Si precisa che la pulizia e la sanificazione sono due attività diverse, la seconda consequenziale



alla prima, che possono dunque essere svolte in due momenti differenti oppure in un unico processo.

Per garantire elevati standard di sicurezza, l'azienda ha già provveduto alla sostituzione e successiva sanificazione dei filtri per il ricambio d'aria in ogni camera e negli spazi comuni.

La sanificazione è avvenuta, oltre che con il detergente sanificante, con apposito prodotto al perossido di idrogeno e ioni argento ad azione biocida, come meglio specificato nella scheda tecnica prodotti in allegato.

Tutti gli addetti al servizio di pulizia degli spazi comuni e di pulizia ai piani sono dotati di dispositivi di protezione individuale:

- Guanti, che cambieranno per ogni camera
- Mascherina
- Calzature idonee ad essere sanificate. Tali calzature sono utilizzate dal personale solo all'interno della struttura e vengono sanificate giornalmente.

4.1. Pulizia degli spazi comuni



In tutte le aree comuni sono a disposizione gel mani sanificanti



Abbiamo sostituito e sanificato tutti i filtri dell'impianto di condizionamento utilizzando l'apposito prodotto al perossido di idrogeno ad azione biocida



Nelle aree comuni gli impianti sono stati dotati di purificatori d'aria tramite lampade UV o sono previsti trattamenti al perossido di idrogeno



Nelle aree comuni il ricambio dell'aria è stato innalzato al 100%



Abbiamo integrato i nostri normali prodotti con detergenti altamente sanificanti, gli stessi usati negli ambienti ospedalieri

Particolare attenzione viene posta all'igienizzazione e al mantenimento delle

aree comuni, le più frequentate e dunque le più esposte al rischio di contagio. È stato predisposto un registro apposito, suddiviso per area, su cui sono riportati gli orari delle pulizie di ogni spazio. Sono inoltre state adottate le seguenti misure:

- sono sempre a disposizione degli Ospiti gel mani disinfettanti antisettici in molteplici postazioni delle aree comuni
- anche nei corridoi ai piani e/o in prossimità degli ascensori saranno posizionati dei gel disinfettanti ad azione antisettica per l'igiene delle mani
- sono stati intensificati a 3 volte al giorno (mattina, pomeriggio, sera) i passaggi di pulizia di tutte le aree comuni e in particolar modo delle superfici più utilizzate, quali ad esempio le maniglie delle porte, i mancorrenti delle scale
- per quanto riguarda il bancone ricevimento e le pulsantiere degli ascensori, queste vengono igienizzate ogni 30 minuti e comunque con frequenza adeguata al numero di presenze in struttura. Tali superfici verranno trattate attraverso il disinfettante spray ad azione battericida e fungicida, le cui proprietà sono meglio descritte nella scheda prodotto in allegato al presente protocollo.
- La zona di ricevimento viene periodicamente areata naturalmente ed è sempre attivo il ricambio di aria con conseguente immissione di aria purificata
- I pavimenti della reception vengono lavati e sanificati almeno 3 volte al giorno (prima delle ore 07.00, alle ore 13.00 e alle ore 19.00) o comunque con frequenza adeguata alle presenze in struttura nel corso della giornata.
- Per la pulizia e il mobilio di tutte le superfici, verranno utilizzati i prodotti appositi in base al materiale, ma comunque adeguati alla pulizia e all'igienizzazione delle superfici. Tali superfici saranno trattate con apposito disinfettante battericida e levuricida avente codice virucida EN14476, particolarmente indicato per tutti gli ambienti ad elevata



affluenza. Per maggiori informazioni, si rimanda alle schede tecniche dei prodotti contenute nell'allegato al presente disciplinare.

- i divani, le poltrone e le sedute in genere vengono puliti una volta al giorno con prodotti specifici spray ad azione disinfettante, ad azione battericida e fungicida.
- la tastiera dell'ascensore verrà pulita ogni 30 minuti o comunque ogni qualvolta il frequente utilizzo lo richieda
- Le altre pulsantiere e le altre superfici verranno pulite almeno cinque volte al giorno e comunque ogni qualvolta l'utilizzo ripetuto da parte della clientela lo richieda.
- I servizi igienici verranno puliti e igienizzati almeno ogni 2 ore o comunque ogni qualvolta l'uso ripetuto da parte della clientela lo rendesse necessario.
- I servizi igienici sono tutti dotati di gel sanificante e salviettine monouso. Anche all'esterno dei servizi igienici e negli spazi comuni, verranno messi a disposizione dei distributori di gel mani ad azione disinfettante e antisettica
- la sala gym verrà sanificata dopo ogni allenamento: è stato implementato un sistema di prenotazione, con la disponibilità di slot di un'ora, al termine dei quali seguirà l'igienizzazione con i prodotti specifici e con il macchinario ad idrossili o nebulizzatore Air-Fog con prodotto a base di Perossido d'idrogeno stabilizzato e sali quaternari d'ammonio. L'Ospite potrà prenotare il proprio slot attraverso l'app di virtual concierge oppure contattando il ricevimento.

4.2. Servizio di pulizia ai piani



In tutte le aree comuni sono a disposizione gel mani sanificanti



Prima dell'arrivo dell'ospite, la camera e l'aria sono state sanificate tramite l'apposito macchinario ad idrossili OH AIR®



L'impianto di condizionamento delle camere immette aria anche dall'esterno



Abbiamo sostituito e sanificato tutti i filtri dell'impianto di condizionamento utilizzando l'apposito prodotto al perossido di idrogeno ad azione biocida



Abbiamo intensificato le pulizie con la presenza costante del personale Housekeeping nelle aree comuni.



Abbiamo integrato i nostri normali prodotti con detergenti altamente sanificanti, gli stessi usati negli ambienti ospedalieri



Prima dell'arrivo dell'ospite, oltre alla stanza, abbiamo sanificato anche le griglie di ventilazione



La nostra Governante ogni giorno esegue il controllo qualità di ogni camera e, prima di richiuderla, sanifica ancora una volta tutte le superfici



Per evitare contagi, abbiamo previsto un addetto che si occupa esclusivamente di togliere la biancheria da cambiare



Per ridurre i contatti, abbiamo tolto tutto il materiale cartaceo nelle camere: tutte le informazioni utili si trovano nella web app concierge.

Per quanto riguarda l'areazione delle camere, gli impianti di condizionamento si basano sul sistema di recuperatori a flussi incrociati. Questa fa sì che l'aria immessa nelle camere sia anche aria primaria proveniente dall'esterno. La pulizia e la sanificazione delle camere



avverranno attraverso specifici prodotti atti ad igienizzare, abitualmente utilizzati in ambito ospedaliero: all'azione di un detergente disinfettante sgrassante ad azione deodorante sarà unito un disinfettante ad azione detergente, come più diffusamente descritto nelle schede prodotto in allegato. Inoltre, prima di ogni arrivo, si procederà al trattamento dell'ambiente con sistema di sanificazione ad idrossili.

Per le camere in cui è previsto l'arrivo di un nuovo Ospite (camera in arrivo), verrà effettuata, oltre alla pulizia, la completa sanificazione dell'ambiente attraverso le seguenti azioni e utilizzando dei prodotti abitualmente usati per l'igiene ospedaliera:

- il personale addetto alla pulizia, appena entrato in camera, provvederà subito ad areare la stanza aprendo le finestre prima di iniziare le operazioni di pulizia
- la pulizia riguarderà tutte le superfici (comodini, scrivania, armadi, amenities, telefono, telecomando, maniglie, pulsantiere, cassette)
- I pavimenti vengono puliti e sanificati con prodotti adeguati alle diverse tipologie di materiali.
- L'area verrà sanificata attraverso il trattamento dell'ambiente con sistemi ad idrossili, in grado di spezzare ed eliminare rapidamente i batteri
- Pulizia delle griglie per il ricambio d'aria tramite appositi panni usa e getta a base alcolica
- Al momento del cambio biancheria, la biancheria usata (lenzuola e biancheria da bagno) sarà riposta in un contenitore chiuso separato, avendo ben cura che la biancheria sporca non entri mai in contatto con la biancheria pulita. Per tale attività è stato assegnato un dipendente dedicato esclusivamente allo spoglio di tutte le camere.
- Si provvederà alla completa igienizzazione

del frigobar attraverso la pulizia interna ed esterna del frigo e delle confezioni integre presenti.

- Il vassoio porta tè viene controllato, pulito e rifornito. I bicchieri e le tazze verranno sostituiti, anche se non utilizzati.
- Sono stati rimossi tappeti, cuscini ed altri elementi decorativi che non possono essere puliti quotidianamente.
- Per limitare i contagi, è stato rimosso tutto il materiale stationary cartaceo, block notes e i magazine della The Begin. Chi volesse avere questo materiale o il Magazine della struttura, può rivolgersi al Ricevimento, che provvederà a consegnargliene una copia attraverso l'utilizzo di guanti in lattice monouso.
- I pavimenti vengono puliti e sanificati con prodotti adeguati alle diverse tipologie di materiali.
- I portarifiuti vengono svuotati, puliti e igienizzati e il sacchetto portarifiuti viene cambiato ogni giorno.
- È stato intensificato il servizio della Governante. Prima dell'arrivo dell'Ospite, la Governante effettuerà in tutte le camere il controllo della qualità della pulizia e, contemporaneamente, provvederà al ripasso della stessa tramite panno monouso igienizzante per le superfici e la disinfezione delle maniglie.

Per la pulizia delle camere in cui ha già soggiornato l'Ospite (camera in fermata), sono state previste le seguenti azioni:

- il personale addetto alla pulizia, appena entrato in camera, provvederà subito ad areare la stanza aprendo le finestre prima di iniziare le operazioni di pulizia
- la pulizia riguarderà tutte le superfici (comodini, scrivania, armadi, amenities, telefono, telecomando, maniglie, pulsantiere, cassette)
- in caso di cambio biancheria, la biancheria usata (lenzuola e biancheria da bagno) deve essere riposta in un contenitore



chiuso separato, avendo ben cura che la biancheria sporca non entri mai in contatto con la biancheria pulita. Per tale attività è stato assegnato un dipendente dedicato esclusivamente allo spoglio di tutte le camere.

- Per limitare i contagi, è stato rimosso tutto il materiale stationary cartaceo, block notes e i magazine della The Begin. Chi volesse avere questo materiale o il Magazine della struttura, può rivolgersi al Ricevimento, che provvederà a consegnargliene una copia attraverso l'utilizzo di guanti in lattice monouso.
- I pavimenti vengono puliti e sanificati con prodotti adeguati alle diverse tipologie di materiali.
- Verranno rimossi tappeti, cuscini ed altri elementi decorativi che non potrebbero essere puliti quotidianamente.
- I portarifiuti vengono svuotati, puliti e igienizzati e il sacchetto portarifiuti viene cambiato ogni giorno.
- È stato intensificato il servizio della Governante. Prima dell'arrivo dell'Ospite, la Governante effettuerà in tutte le camere il controllo della qualità della pulizia e, contemporaneamente, provvederà al ripasso della stessa tramite panno monouso igienizzante per le superfici e la disinfezione delle maniglie.

4.3. Informazioni sui prodotti e processi utilizzati



Abbiamo integrato i nostri normali prodotti con detergenti altamente sanificanti, gli stessi usati negli ambienti ospedalieri

Il materiale utilizzato per la pulizia e la spolveratura è, quando possibile, monouso. Per quei materiali che non sono monouso (es. spugne, panni), si procede alla completa igienizzazione attraverso un trattamento con una specifica soluzione di ipoclorito di sodio al 2% per almeno 15 minuti.

Di seguito vengono elencati tutti i prodotti igienizzanti utilizzati per la pulizia e la sanificazione degli ambienti, così come vengono descritti gli specifici trattamenti e processi di sanificazione implementati.

Per la panoramica specifica di tutti i prodotti utilizzati per la pulizia, si rimanda alle schede tecniche dei prodotti in allegato al presente disciplinare.

4.3.1. PRODOTTI SPECIFICI PER L'IGIENIZZAZIONE E LA SANIFICAZIONE DISINFETTANTE BATTERICIDA

È un presidio medico-chirurgico: un detergente, particolarmente efficace per disinfettare pavimenti e rivestimenti sanitari, superfici in acciaio, rubinetterie, servizi igienici.

Utilizzato in ambienti ospedalieri e adatto a igienizzare luoghi quali sale fitness e centri benessere, il detergente ha un ampio spettro a base di dodecilammina, cloro e sali quaternari di ammonio. Grazie alla sua formula bilanciata, svolge la sua attività disinfettante e pulente già alle basse temperature, superando i test effettuati secondo severe norme europee.

Il prodotto ha codice EN14476 relativo all'azione virucida.

DISINFETTANTE AD AZIONE DETERGENTE

Disinfettante detergente concentrato per il trattamento delle superfici. Pulisce e disinfetta le superfici in un'unica operazione.

La miscela di quaternari di ammonio e sequestranti rende il prodotto particolarmente efficace contro un'ampia gamma di microrganismi, la presenza di tensioattivi garantisce un'efficace azione detergente. Elimina sia lo sporco grasso che i residui di sporco secco, disinfettando completamente le superfici e assicurando dunque elevatissimi standard igienici.

Registrazione Ministero della Salute n. 18903.



4.3.2. SANIFICAZIONE ATTRAVERSO TRATTAMENTO AD IDROSSILI CON MACCHINARIO OH AIR®



Prima dell'arrivo dell'ospite, la camera e l'aria sono state sanificate tramite l'apposito macchinario ad idrossili OH AIR®

Per la sanificazione degli ambienti, è stato previsto l'utilizzo di generatori di idrossili. Gli idrossili sono radicali naturalmente presenti nell'ambiente: vengono creati nell'atmosfera terrestre quando i raggi ultravioletti solari reagiscono con il vapore acqueo presente nell'aria. Tali idrossili eliminano le sostanze contaminanti organiche e inorganiche. L'apparecchiatura OH AIR® usa il medesimo processo di irraggiamento dei raggi ultravioletti (UV) del sole, andando a distruggere i batteri, virus e muffe presenti nell'aria e sulle superfici. Il flusso d'aria che attraversa il dispositivo viene sterilizzato in parte già dai raggi infrarossi, ma in grande misura dagli idrossili presenti in elevatissima concentrazione.

Gli idrossili reagiscono immediatamente (20-50 millisecondi) con le altre molecole di vapore acqueo e si propagano rapidamente al di fuori della camera di reazione, arrivando a saturare l'ambiente, dopo averlo prima sanificato (2 milioni di molecole a centimetro cubo).

Proprietà degli idrossili:

- Reagiscono con i composti organici volatili e creano una cascata di ossidanti naturali
- Abbattimento della carica virale e batterica: uccidono le sostanze patogene (Virus, Batteri e Muffe) presenti nell'aria, tanto nei materiali porosi che sulle superfici;
- Decompongono i composti organici volatili ed abbattano drasticamente i cattivi odori.

Per sanificare l'ambiente, il macchinario utilizzato non ha bisogno che eventuali particelle contaminate passino per forza all'interno della camera di trattamento dell'aria. Questo perché, una volta all'esterno, gli idrossili cominciano immediatamente una reazione a

catena nell'aria circostante, creando un numero ancora maggiore di idrossili. La massa di idrossili si distribuisce velocemente nell'aria e penetra le superfici e gli oggetti, raggiungendo anche tutte quelle aree che abitualmente non verrebbero raggiunte.

I generatori di idrossili OH AIR® sono sicuri da usare in presenza di persone, a differenza di altri agenti chimici aggressivi o dell'ozono. Non rovinano gomma, plastica, pelle, vinile, elettronica e altri materiali sensibili, non sbiancano né colorano oggetti.

Il macchinario OH AIR® ha ricevuto la certificazione della FDA, l'agenzia statunitense che controlla i farmaci e i dispositivi sanitari.

4.3.3. SISTEMA DI PURIFICAZIONE DELL'ARIA



L'impianto di condizionamento delle camere immette aria anche dall'esterno

Inoltre, in alcune aree, è stato innalzato all'interno delle strutture, è stato innalzato il normale livello del ricambio dell'aria al 100%. Inoltre, è stato introdotto un sistema di purificazione dell'aria basato su una tecnologia avanzata di Foto-idro-ionizzazione (AOP), che utilizza i raggi ultravioletti e i catalizzatori metallici per generare una reazione di ossidazione catalitica avanzata, creando superossidi e idroperossidi. Tale sistema di lampade a raggi UV, installato sui macchinari per il trattamento dell'aria in prossimità dei canali di immissione, permette l'emissione di aria sanificata, attraverso l'annientamento di virus e batteri. Per maggiori informazioni si rimanda alla scheda tecnica del prodotto

<http://www.cleanair-europe.com/en/aop-how-it-works/>



4.3.4. NEBULIZZATORE PEROSSIDO DI IDROGENO AIR FOG



Per la sanificazione degli ambienti comuni e delle superfici, abbiamo previsto anche un nebulizzatore con un sanificante a perossido di idrogeno e sali quaternari di ammonio

Le nostre strutture sono dotate di un erogatore elettrico che nebulizza il prodotto sanificante ad azione germicida.

Grazie a questo nebulizzatore è possibile sanificare in maniera rapida tutti gli ambienti e in particolare tutte quelle superfici che altrimenti potrebbero essere difficili da raggiungere.

Il sanificante utilizzato, chiamato IgienOx, è a base di perossido di idrogeno stabilizzato e sali quaternari di ammonio: un prodotto ad ampio spettro di azione, efficace contro virus e batteri, e non aggressivo per la salute e per le superfici trattate.

IgienOx è conforme alla circolare 5443 del 22/02/2020 del Ministero della Salute sui prodotti atti a eliminare il Virus SARS-CoV-2. I dati diffusi dal Journal of Hospital Infection dimostrano come l'azione del perossido di idrogeno allo 0,5% sia in grado di eliminare il Coronavirus umano sulle superfici dure con un tempo di contatto pari a 1 minuto dal momento dell'applicazione.

Grazie alla sua efficienza e rapidità igienizzante, il nebulizzatore verrà utilizzato negli spazi comuni, per la sanificazione della sala fitness e della spa prima e dopo ogni utilizzo, così come per i lettini del pool garden e gli ombrelloni.

4.3.5. IGIENIZZAZIONE BIANCHERIA

Per le operazioni di lavanderia della biancheria e del tovagliato usato, La The Begin Hotels si affida a due referenziate ditte esterne, che, a seguito dell'emergenza causata da Covid-19, hanno condiviso con l'azienda le nuove, più stringenti misure di igienizzazione adottate. Sono previste delle procedure di controllo

delle macchine, che vengono sanificate ad ogni lavaggio. Durante il ciclo di lavaggio, i tessuti vengono igienizzati con detergenti che garantiscono l'eliminazione di tutti i batteri esistenti, sterilizzando a fondo la biancheria. Per prevenire la diffusione di malattie trasmissibili da agenti patogeni, il processo industriale di lavaggio dei tessuti garantisce la qualità e la sicurezza igieniche attraverso l'implementazione di un sistema di gestione aziendale che assicura ai tessuti trattati la qualità microbiologica appropriata in tutte le fasi del processo, dal ricevimento della biancheria sporca fino alla consegna al cliente, attraverso le operazioni di cernita, smistamento, classificazione, lavaggio, idroestrazione, essiccazione, finissaggio, piegatura e imballaggio.

Il processo industriale prevede inoltre una componente termica in quanto non solo il lavaggio è effettuato ad alte temperature, ma la successiva fase di asciugatura/stiraggio raggiunge temperature ancora più elevate fino a 180 gradi.

Vi è poi la parte di trattamento chimico che avviene mediante l'utilizzo di prodotti detergenti e disinfettanti con capacità battericide, virucide e fungicide che garantiscono una perfetta igienizzazione e sicurezza di utilizzo.

Quotidianamente vengono adottate azioni di monitoraggio e sanificazione delle superfici, dei macchinari, dei mezzi di trasporto e degli operatori.



5. SOMMINISTRAZIONE DI ALIMENTI E BEVANDE



Per ridurre i contatti abbiamo eliminato il buffet delle colazioni e previsto colazioni espresse



I nostri ristoranti sono aperti solo per i nostri Ospiti, che potranno mangiare quando lo desiderano senza limiti di orario



I nostri tavoli si trovano a una distanza di 1,4 m uno dall'altro



Offriamo il Free room service con la scelta dell'orario preferito



Con la web app concierge è possibile visionare i menu e inviare l'ordinazione direttamente via web



Riserviamo all'ospite per tutta la durata del soggiorno sempre lo stesso tavolo e la stessa area nei nostri ampi parchi e giardini

La The Begin Hotels ha deciso che, sino a nuova disposizione, i servizi ristorativi saranno riservati solo agli Ospiti interni e loro eventuali visitatori al fine di limitare la possibilità di contagi.

All'ingresso delle aree destinate alla somministrazione di alimenti e bevande (sala colazioni, bar, sala ristorante, etc.), come negli altri ambienti comuni, è sempre obbligatorio rispettare la distanza interpersonale (almeno un metro tra una persona ed un'altra).

In questi spazi, così come negli altri spazi comuni, verrà messo a disposizione degli Ospiti e del personale gel disinfettante ad azione antisettica per l'igiene delle mani.

5.1. Aree destinate alla somministrazione

I tavoli devono essere posizionati in modo che gli ospiti siano distanti tra di loro almeno 1,4 m, salvo che per i nuclei familiari o per persone che condividono la stessa camera.

Gli addetti di sala devono indossare la mascherina e devono lavare e igienizzare frequentemente le mani con gel alcolico. Verrà preferito l'utilizzo di tovagliette monouso: in questo caso il tavolo andrà accuratamente pulito e igienizzato con prodotti specifici prima di ogni nuovo utilizzo. Nel caso in cui vengano utilizzate tovaglie e/o coprimalta, queste saranno sostituite ad ogni cambio di ospite. Per quanto riguarda i due resort, il SeeBay Hotel di Portonovo (AN) e l'Hotel Giardino dei Pini in Salento, questi dispongono di ampi spazi esterni, giardini, pool garden e dehors che consentono la rarefazione degli assembramenti. In questo caso a ogni camera verrà riservato, per tutta la durata del suo soggiorno, lo stesso tavolo e la stessa area.

I tavoli si troveranno ad almeno 5 metri di distanza uno dall'altro: in questo modo, insieme alla sicurezza, la The Begin Hotels vuole favorire anche l'atmosfera di intimità e riservatezza per ogni camera.

Le camere delle due strutture dispongono di terrazze, balconi, patii e porticati: a coloro che preferiranno mangiare nella propria camera verrà garantito il servizio in camera in un'atmosfera di assoluta intimità.

5.2. Servizio

Per favorire il distanziamento sociale, la The Begin Hotels ha deciso di offrire gratuitamente a tutti i suoi Ospiti l'esclusivo room service. Il servizio è prenotabile attraverso l'app virtual concierge o contattando la reception. Nonostante le attuali normative permettano l'allestimento del buffet, per limitare al minimo possibili contagi, la The Begin Hotels ha deciso di abolire il buffet delle colazioni.



Come alternativa, l'Ospite potrà scegliere tra diversi menu colazione personalizzabili e cucinati espressi, che verranno serviti al vassoio o all'interno di un breakfast box in sala colazioni o in camera, secondo la preferenza dell'Ospite. Quando possibile, verranno prediletti i pratici prodotti monoporzione.

Gli oggetti utilizzati per il servizio (cestino del pane, prodotti per il condimento, zuccheriera monodose, etc.) non saranno messi a disposizione di nuovi ospiti nello stesso servizio senza adeguata igienizzazione. Per evitare assembramenti e limitare i rischi, tutte le bevande fredde e calde per la colazione continueranno a essere preparate esclusivamente dal personale su richiesta dell'Ospite e saranno servite insieme al vassoio con gli alimenti.

Anche per quanto riguarda il pranzo e la cena, la The Begin propone agli ospiti menu à la carte con l'aggiunta di proposte del giorno. Anche in questo caso, è possibile effettuare la prenotazione tramite l'app concierge o contattando il ricevimento. I menu, cucinati espressi, possono essere consumati o in sala ristorante (rispettando la distanza dei tavoli) o in camera. Tutte le posate saranno consegnate imbustate.

Per quanto riguarda il room service, gli alimenti verranno trasferiti su vassoi con contenitori chiusi o con cloches. I vassoi di portata, dopo ogni servizio, vengono trattati con disinfettanti di tipo ospedaliero.

Per quanto riguarda i due resort della collezione, Il SeeBay Hotel di Portonovo (AN) e l'Hotel Giardino dei Pini in Salento, questi dispongono di ampi spazi, giardini e dehors che verranno adeguatamente organizzati per permettere il distanziamento sociale e, al tempo stesso, far vivere a tutti gli Ospiti momenti di intimità in un'atmosfera raffinata

dedicando a ogni camera sempre lo stesso tavolo e la stessa area.

5.3. Lavaggio di piatti e stoviglie

Tutti i piatti, posate e bicchieri vengono lavati e disinfettati in lavastoviglie ad elevatissime temperature, che consentono di eliminare i batteri, grazie anche all'alta alcalinità del detergente cloroattivo e all'alta acidità del brillantante, come meglio descritto nelle schede prodotto in allegato.

5.4. Lavaggio del tovagliato

Per maggiori informazioni sul processo di igienizzazione adottato nel lavaggio dei tessuti, si rimanda al paragrafo 4.3.4.

5.5. Preparazione degli alimenti

Oltre ad essere accuratamente formato sulle normative in materia di igiene alimentare e HCCP, tutto il personale della cucina segue stringenti procedure igieniche e di sanificazione degli ambienti.

All'interno della cucina, tutto il personale deve indossare mascherina e guanti, cambiandoli di frequente. Specialmente per quanto riguarda i guanti, questi vanno cambiati ogni volta che gli addetti svolgono delle attività non legate al cibo - quali, per esempio, l'apertura di porte o lo svuotamento dei contenitori - avendo ben cura di igienizzare le mani prima di indossare il nuovo paio di guanti. Al fine di agevolare lo smaltimento di tali dispositivi di protezione individuale, è stato posizionato un apposito cestino a pedale, adibito esclusivamente ad accogliere tali rifiuti.

Oltre all'uso dei dispositivi di protezione individuale, la brigata della cucina occuperà delle postazioni di lavoro sfalsate, in modo da non trovarsi uno di fronte all'altro.

Il personale è inoltre organizzato in gruppi di lavoro con una turnazione stabile, in modo da



evitare il più possibile i contatti tra loro.

Prima e dopo di ogni servizio, in aggiunta alla normale pulizia di tutte le superficie e dei pavimenti, verranno passati gli appositi spray disinfettanti utilizzati in ambito ospedaliero, le cui proprietà germicide sono meglio specificate nell'allegato.

6. SPA



Uso esclusivo della Private Spa, che sarà sanificata prima e dopo ogni percorso benessere

Le spa presenti nei due resort saranno disponibili in esclusiva per la camera o per il nucleo familiare con una formula Private Spa. Gli Ospiti che vorranno godersi questa esperienza, già nella zona della reception della Spa, saranno invitati indossare le ciabattine fornite dalla The Begin Hotels, lasciando le proprie calzature nell'apposita scarpiera a scomparti, sanificata dopo ogni utilizzo. Prima di ogni utilizzo, l'intera Private Spa verrà sanificata ed igienizzata con apposito disinfettante battericida e levuricida avente codice virucida EN14476, la cui composizione è meglio descritta nella scheda prodotti in allegato.

Per garantire il massimo dell'igiene, l'acqua della vasca idromassaggio viene sanificata attraverso specifici prodotti ad azione cloridrica.

La Sauna e il Bagno Turco vengono sanificati, dopo ogni utilizzo, tramite specifici prodotti spray ad azione disinfettante, battericida e fungicida.

Si precisa che le stesse attività di sanificazione sono applicate anche nella Suite Spa del SeePort Hotel di Ancona.

Per quanto riguarda le cabine massaggi, queste

verranno accuratamente sanificate prima e dopo ogni utilizzo sottoponendole anche al trattamento ad idrossili tramite il dispositivo OH AIR® o nebulizzatore Air-Fog con prodotto a base di Perossido d'idrogeno stabilizzato e sali quaternari d'ammonio. I lettini verranno igienizzati tramite il prodotto il disinfettante spray ad azione battericida e fungicida, le cui proprietà sono meglio descritte nella scheda prodotto in allegato al presente protocollo.

Per ogni ospite verrà utilizzato un telo diverso per evitare il contatto diretto con la superficie del lettino stesso.

Per i trattamenti estetici, si provvederà alla completa sterilizzazione degli strumenti attraverso l'utilizzo dell'autoclave: utilizzata nei centri medici, l'autoclave a disposizione nelle strutture è un presidio medicale.

Una volta utilizzati, gli strumenti vengono raccolti dal personale addetto alla Spa, dotato di guanti monouso, attraverso delle pinze e vengono dapprima lavati con acqua corrente. Dopo essere stati accuratamente asciugati con carta, vengono posti in delle vasche di disinfezione contenente l'apposito liquido igienizzante. Dopo l'asciugatura con carta, vengono confezionati con buste e passano al processo di sterilizzazione con l'autoclave.

7. POOL GARDEN



Nel Pool garden riserviamo ad ogni ospite per tutto il soggiorno un'area dedicata di almeno 25mq



Ogni giorno mettiamo a disposizione di tutti i nostri ospiti teli mare sanificati

I due resort dispongono di un'ampia area pool garden, destinata ad uso esclusivo degli Ospiti della struttura.

Tutte le camere che ne faranno richiesta



avranno a disposizione, per tutta la durata del soggiorno, lo stesso ombrellone e gli stessi lettini.

I grandi spazi esterni sono allestiti in modo che venga rispettata la distanza di 5 m tra un ombrellone e l'altro e tra una fila e l'altra, per un'area dedicata ad ogni ombrellone di minimo 25 mq. Questo consentirà ad ogni postazione di disporre anche di tavoli per quanti preferissero consumare il proprio pasto in piscina.

A ogni Ospite verrà consegnato ogni giorno un nuovo telo mare igienizzato. La The Begin non permetterà l'uso di teli mare individuali.

Per garantire il massimo dell'igienizzazione, l'acqua della piscina viene trattata attraverso un sistema automatizzato che regola la componente cloridrica e il pH. Abbiamo provveduto ad innalzare la percentuale di cloro presente per garantire un'igienizzazione ancora più efficace. L'accesso in piscina è consentito solo dopo aver effettuato la doccia posizionata nelle immediate vicinanze.

Ogni giorno, dopo la chiusura del pool garden, il personale addetto procederà all'igienizzazione di ogni ombrellone e dei lettini attraverso gli appositi spray disinfettanti ad azione battericida e fungicida, le cui proprietà sono meglio descritte nella scheda prodotto in allegato al presente protocollo. Il pavimento del Pool Garden verrà lavato e igienizzato attraverso gli appositi prodotti una volta al giorno, dopo la chiusura della piscina.

8. GESTIONE DI RIUNIONI, CONFERENZE ED EVENTI



Verranno svolti solo eventi di piccole dimensioni, in modo da garantire le distanze di sicurezza. Verranno riservati spazi e ingressi appositi e a tutti i partecipanti sarà rilevata la temperatura

La The Begin Hotels eviterà per quanto possibile l'organizzazione di eventi in questa

prima fase. Saranno accolti solo quegli eventi che non superino la metà dei partecipanti abitualmente contenuti negli anni passati nello stesso spazio. L'evento avrà un acceso diverso rispetto alla struttura e gli verrà destinata una zona separata e delimitata per evitare qualsiasi promiscuità con gli Ospiti della struttura. Anche durante gli eventi, all'ingresso degli Ospiti verrà rilevata la loro temperatura tramite termoscanner.

In base all'evento e agli spazi occupati verranno adottate specifiche misure per facilitare il distanziamento sociale, anche nel momento dell'accesso e del deflusso, con modalità sempre concordate con gli organizzatori (es. pre-registrazione all'evento con esibizione di QR code, pre-assegnazione di un posto fisso numerato a ogni partecipante, etc). Per facilitare visivamente la distanza da rispettare per la registrazione o nelle aree di possibili assembramenti, verranno utilizzati adesivi sul pavimento e/o pali segnaposto. Saranno inoltre presenti dei cartelli informativi con infografiche indicanti le buone norme da seguire.

Per minimizzare il rischio del contagio, il servizio guardaroba con appendiabiti comuni non sarà disponibile. Verrà messo a disposizione del personale gel disinfettante per l'igienizzazione delle mani. I posti nelle sale meeting verranno assegnati nel rispetto del distanziamento sociale.

Per facilitare le procedure di ingresso in sala e per far accomodare gli Ospiti senza creare assembramenti, nel caso di sale meeting con posti fissi, verranno posizionati degli elementi visivi in corrispondenza delle postazioni che possono essere occupate. Si precisa che non verrà consentito agli Ospiti di assistere in piedi agli eventi o congressi.

Per permettere di effettuare la presentazione senza mascherina, il podio sarà posizionato a



una distanza di almeno due metri da qualsiasi altra persona sul palco e dalla prima fila occupata.

Così come per poter permettere il loro intervento senza mascherina, i relatori seduti al tavolo dovranno mantenere la distanza minima di un metro tra uno e l'altro.

I microfoni mobili verranno assegnati ad uso esclusivo. Per i mouse, le tastiere e i telecomandi, qualora non fosse logisticamente possibile l'uso esclusivo, gli oggetti verranno accuratamente igienizzati prima e dopo l'utilizzo di ogni relatore.

Per facilitare la partecipazione di un numero maggiore di partecipanti, la The Begin Hotels farà degli investimenti per adottare dei sistemi di videoconferenza evoluti, che consentano la partecipazione da remoto.

Tutte le aree utilizzate durante l'evento saranno oggetto di sanificazione sia prima che dopo l'evento stesso, utilizzando anche le macchine ad idrossili OH AIR® o nebulizzatore Air-Fog con prodotto a base di Perossido d'idrogeno stabilizzato e sali quaternari d'ammonio per la sanificazione dell'aria, come già utilizzato per la pulizia delle camere.

9. PRESENZA DI UN CASO SINTOMATICO

Nel caso in cui una persona presente all'interno della struttura ricettiva presenti febbre e sintomi di infezione respiratoria (tosse secca, febbre, mal di gola, difficoltà respiratorie), tali sintomi devono essere tempestivamente comunicati alla direzione aziendale e/o al ricevimento.

Nel caso la persona sia un dipendente, questi dovrà immediatamente interrompere l'attività lavorativa.

La comunicazione deve essere fatta telefonicamente alla reception, che provvederà

prontamente a informare la direzione aziendale e, nel caso di un dipendente, anche le risorse umane.

La direzione aziendale provvede ad informare l'autorità sanitaria competente (contattando i numeri di emergenza per il Covid-19 indicati dalla Regione) e il medico competente.

Al fine di ridurre al minimo il rischio di contagio, nell'attesa dell'arrivo dei sanitari, dovranno essere adottate le seguenti misure:

- La persona sintomatica dovrà indossare una mascherina chirurgica e ridurre al minimo i contatti con le altre persone, che dovranno comunque essere munite di mascherine FFP2 e indossare il kit protettivo. A tal fine, verrà indirizzata alla propria stanza o a un ambiente isolato con la porta chiusa, garantendo un'adeguata ventilazione naturale;
- Escludere l'impianto di ricircolo dell'aria;
- Lavarsi accuratamente le mani con soluzione idroalcolica prima e dopo il contatto con la persona o con l'ambiente di permanenza; prestare particolare attenzione alle superfici corporee che sono venute eventualmente in contatto con i fluidi del malato;
- Far eliminare in un sacchetto impermeabile, direttamente dal paziente, i fazzoletti di carta utilizzati; il sacchetto sarà smaltito in uno con i materiali infetti prodottisi durante le attività sanitarie del personale di soccorso.

Se un dipendente o un collaboratore comunica da casa di avere dei sintomi, o sospetta infezione da Coronavirus, dovrà rimanere a casa e cercare subito assistenza medica. In caso di diagnosi di Covid-19, il lavoratore seguirà le istruzioni ricevute dal personale medico, incluso l'auto-isolamento in casa fino a che i sintomi non siano definitivamente spariti.

9.1. Kit protettivo

Presso la reception è disponibile un kit da utilizzare per assistere coloro che presentano



sintomi da Covid-19.

Il kit comprende i seguenti elementi:

- mascherine di tipo FFP2;
- protezione facciale;
- guanti (usa e getta);
- tuta a maniche lunghe a tutta lunghezza (usa e getta);
- copriscarpe (usa e getta)
- disinfettante / salviette germicide per la pulizia delle superfici e dei tessuti;
- sacchetto monouso per rifiuti a rischio biologico.

9.2. Pulizia degli ambienti

Nelle stanze e negli altri ambienti della struttura ricettiva in cui abbiano soggiornato casi confermati di Covid-19 verranno applicate le misure di pulizia di seguito riportate.

A causa della possibile sopravvivenza del virus nell'ambiente per diverso tempo, i luoghi e le aree potenzialmente contaminati da SARS-CoV-2 devono essere sottoposti a completa pulizia con acqua e detergenti prima di essere nuovamente utilizzati.

Vanno pulite con particolare attenzione tutte le superfici toccate di frequente, quali superfici di muri, porte e finestre, superfici dei servizi igienici e sanitari. Durante le operazioni di pulizia con prodotti chimici, verrà assicurata la ventilazione degli ambienti.

La biancheria da letto, le tende e altri materiali di tessuto, se non buttati, devono essere sottoposti a più cicli di lavaggio e igienizzazione.

10. APP CONCIERGE

Al fine di limitare il più possibile le occasioni di contatto tra il personale e gli Ospiti, la The Begin Hotels ha implementato un'app concierge per la richiesta e gestione dei servizi all'interno

della struttura.

Ogni Camera avrà un accesso dedicato e avrà a disposizione le seguenti funzionalità:

- Informazioni in merito alla pulizia della propria camera (con quali prodotti, a che ora, quali azioni, nome del personale addetto ai piani che ha effettuato la pulizia della camera)
- Scelta e Prenotazione della Colazione tramite apposito modulo, con possibilità di scegliere il servizio in camera e l'orario
- Scelta e prenotazione del pranzo e della cena tramite apposito modulo, con possibilità di scegliere il servizio in camera e l'orario di servizio
- Prenotazione sala fitness (slot di un'ora). L'app mostra gli slot disponibili e prevede degli intervalli post-allenamento per consentire al personale di effettuare l'igienizzazione finale
- Prenotazione Private Spa
- Informativa sul disciplinare di sicurezza adottato e scheda tecnica sui prodotti/macchinari utilizzati
- Possibilità di prenotare transfer
- Maggiori informazioni sul territorio circostante e sulle esperienze che possono essere vissute in completa sicurezza.

Perché l'obiettivo della The Begin, nonostante le numerose misure di sicurezza adottate, è sempre far vivere delle esperienze significative a ogni suo Ospite. Di abbracciarlo. Anche se per il momento virtualmente.

Siamo sicuri che, anche grazie a questo disciplinare, torneremo a abbracciarVi presto. Come facciamo da sempre.



Al. 1
**SCHEDE
PRODOTTI
UTILIZZATI**



My SPACE™

Purificatori d'aria

My SPACE™ è la gamma più sofisticata e tecnologicamente avanzata del mondo nel mercato dei dispositivi per il trattamento dell'aria e delle superfici domestiche. Utilizzando un generatore OH-Air di idrossile, My SPACE™ replica la capacità della natura di sviluppare le molecole di idrossile che si trovano nell'atmosfera terrestre, permettendoci di mantenerci in perfetta salute.



ELIMINAZIONE GARANTITA del 99,9% di

CATTIVI ODORI
COMPOSTI ORGANICI VOLATILI
VIRUS INFLUENZALI
MUFFE
BATTERI di
ESCHERICHIA COLI
STAFILOCOCCI

dall'aria e dalle superfici domestiche

Le soluzioni My Space™ sono in grado di spezzare ed eliminare rapidamente batteri, allergeni, virus, cattivi odori e sostanze chimiche sospese che possono trovarsi nelle case e nei piccoli uffici. My Space™ ha un look moderno, semplici funzioni ed un'estetica che si adattano in maniera perfetta a qualsiasi ambiente e stile di arredamento.

SPECIFICHE TECNICHE

DIMENSIONI	L 330mm x A 290mm x P 110mm
PESO	3,8 Kg
COLORE	Bianco
ALIMENTAZIONE	CA: 110-240V / 50-60HZ CC: 12V Potenza massima: 45W
CONTROLLI	Controllo rapido Selettore a pulsante Comando logico programmabile Controllo su schermo touch
LIVELLO DI RUMORE	32-38 db A 3' - 1 M
COPERTURA	Fino a 45 mq.
NUMERO DI OTTICHE	1
INGRESSO DELL'ARIA	355.6mm
USCITA DELL'ARIA	355.6mm
VENTOLA	Controllo variabile della velocità
FILTRO	Incluso, lavabile
OSSIDANTI	Gli idrossili (OH) eliminano cattivi odori, muffe, batteri dell'Escherichia Coli, virus influenzali e stafilococchi
CERTIFICATIONS	



Proteggi la tua famiglia sviluppando all'interno della tua casa un'atmosfera più pura e più sana. a tecnologia OH Air™ assicura un flusso costante di idrossili atmosferici in tutti gli ambienti della tua casa.



Gli idrossili sono il detergente naturale presente in natura!

Gli idrossili sono radicali (HO•) naturalmente presenti nell'ambiente. Vengono creati nell'atmosfera quando i raggi ultravioletti (hv) solari reagiscono con il vapore acqueo presente nell'aria (H₂O). Detergono e purificano il nostro ambiente.



Gli idrossili sono molto versatili ed efficaci (33% più ossidanti e rapidi del **non desiderato ozono**, uccidono anche 2,5 volte più germi e funghi del cloro liquido). Neutralizzano batteri, virus, muffe e la maggior parte degli inquinanti prodotti dall'uomo o presenti in natura.

Tra essi gas responsabili dell'effetto serra, quali metano, ossido di azoto, solfuro di idrogeno e ozono. Gli idrossili agiscono senza effetto su uomo, animali, piante, gomma, tessuti, strumenti elettronici e altri materiali.

Tuttavia, gli idrossili hanno vita breve e non si diffondono al chiuso degli ambienti.

La tecnologia Odorox® replica l'effetto della natura negli ambienti interni.

La tecnologia Odorox®, brevettata, è una innovazione basata sui raggi UV e senza sostanze chimiche che, in modo semplice ed efficiente, produce una fonte istantanea di idrossili dall'umidità presente nell'aria. L'aria contaminata è **risucchiata nella camera interna** dell'apparecchiatura Odorox®.

In tale camera l'umidità dell'aria si combina ad onde di lunghezza nanometrica creando idrossili dal gruppo ottico a cristalli di quarzo. L'aria così purificata viene reimpressa nell'ambiente con una cascata di idrossili per "scovare e distruggere" molecole di odori, batteri, virus, muffe, funghi, composti organici volatili e fumi.

Gli idrossili prodotti da Odorox® penetrano i tessuti e altri materiali porosi e purificano in tutti i posti dove le molecole riescono ad arrivare.

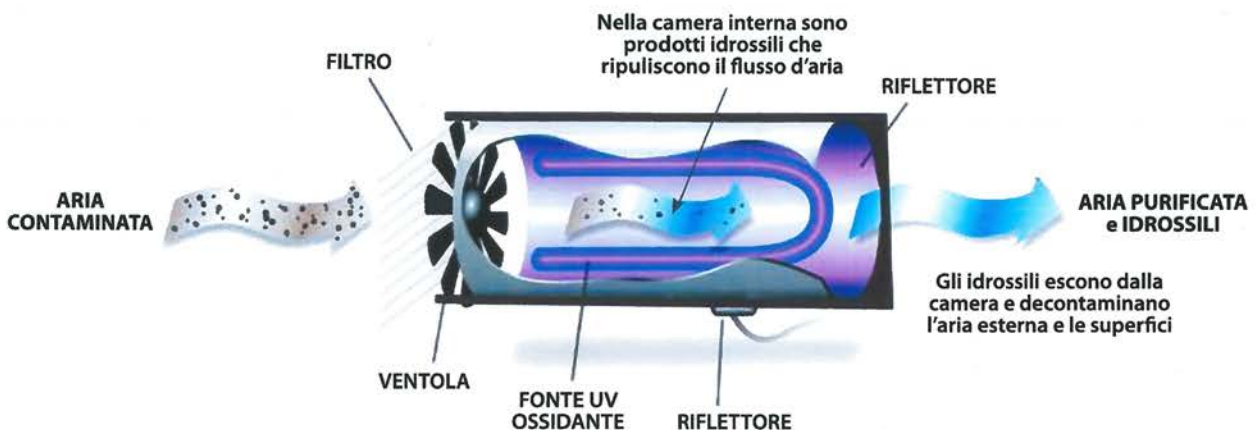

"Gli idrossili presenti nell'atmosfera sono una componente fondamentale della capacità che la Natura ha di fornirci un ambiente libero da sostanze chimiche dannose e da sostanze patogene."

D.E.Heard*

* "Analytical Techniques for Atmospheric Measurement" Blackwell Publishing, 2006 - Professore della University of Leeds, UK

HVAC-PHI Mini Package PHI Technology

L'unità **HVAC-PHI Mini** si basa sulla tecnologia PHI (photo-hydro-ionization). Questo prodotto è progettato specificamente per i sistemi integrati package come le unità idroniche TCU e TCL o come su impianti fancoil esistenti.

- Perfetto per tutte le applicazioni in cui le canalizzazioni sono difficili da raggiungere o la modifica di sistemi esistenti non è possibile.
- Uccide batteri, virus e muffe;
- Riduce gli odori e i COV (odori chimici);
- Installazione semplice e senza attrezzi.

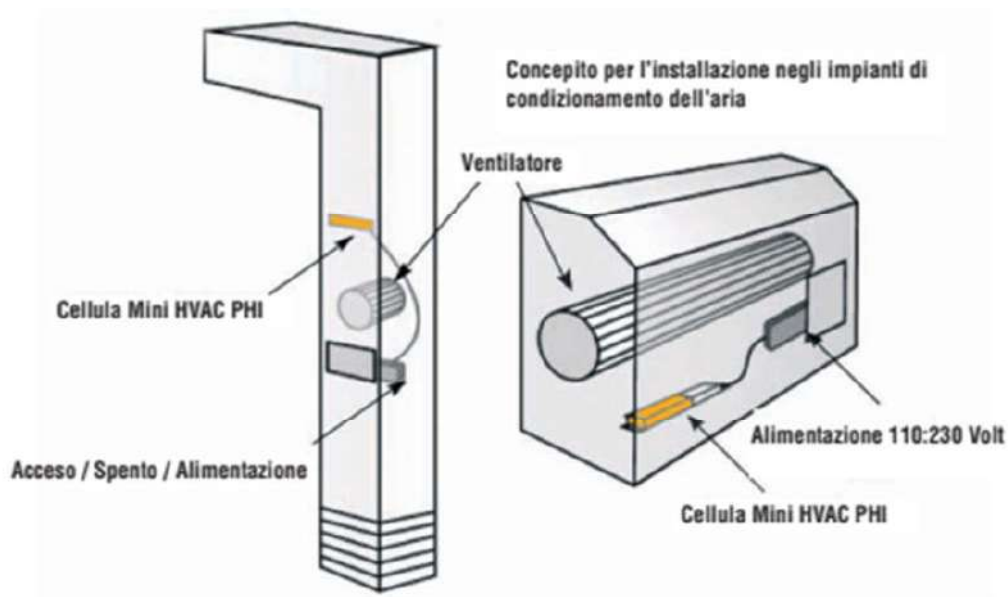
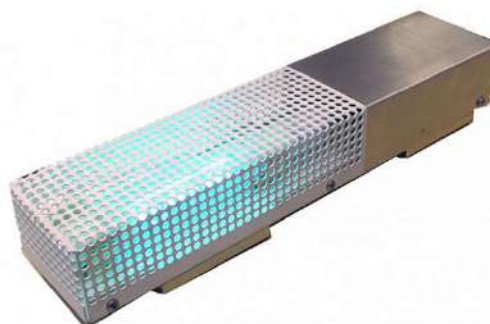

Specifiche tecniche	HVAC-PHI Mini
Metodo di produzione	PHI-CELL
Watt	11
Celle	5"

Tab. 3- Specifiche tecniche





ATTREZZATURE



AIR FOG®

Nebulizzatore

**PARTICELLE DA
20 µ a 60 µ**

**EROGAZIONE
MASSIMA
30 L/ORA**

CARATTERISTICHE

Air Fog® è un erogatore elettrico compatto e maneggevole per l'applicazione di liquidi concentrati o pronto uso in ambienti domestici, civili ed industriali.

La struttura è in materiale termoplastico resistente agli urti e all'azione corrosiva degli agenti chimici.

Lo strumento ha una gittata di 5-7 m ed è in grado di saturare a freddo e in pochi minuti ampie cubature.

CAMPO DI APPLICAZIONE

Può essere utilizzato per trattamenti di disinfestazione, disinfezione e profumazione.

È un dispositivo ideale per il controllo di insetti infestanti in ambienti interni e per interventi di disinfestazione in magazzini alimentari, mense, ristoranti, bar, allevamenti zootecnici, ambienti civili, biblioteche ecc.

SPECIFICHE TECNICHE

Vortici e regolatore di mandata in hostafon

Contenitore liquidi in polietilene anticorrosione

Tubi mandata e pescaggio ai siliconi

Struttura a doppio isolamento contro i corto circuiti

Cavo di 5 metri in dotazione

Valvola di regolazione della mandata

Dati Tecnici

Potenza	1000 Watt
Motore AC	50 Hz - 220 V 18000 giri/min
Assorbimento	4,5 A
Serbatoio	5 litri
Dimensioni	29 x 43 x 26 cm
Peso	3,5 Kg
Diametro particelle	20 µ a 60 µ
Erogazione	30 litri/ora max (con liquidi a densità 1)
Imballo	1 pezzo

Codice 080

NOTE

Non sdraiare né capovolgere l'Air Fog. Non usare contro vento. Lavare dopo l'uso. Tenere fuori dalla portata dei bambini. Per quanto riguarda l'uso dei prodotti, attenersi alle norme e indicazioni dei produttori.



IgienOx

DESCRIZIONE

Sanificante ad ampio spettro d'azione

IgienOx è un sanificante a base di perossido d'idrogeno stabilizzato e sali quaternari d'ammonio ad ampio spettro d'azione, non aggressivo per il trattamento di utensili, attrezzature e superfici lavabili.

L'azione combinata del perossido di idrogeno e i dei sali quaternari d'ammonio assicurano un'ottima azione sanificante, efficace nei confronti di batteri e virus, senza lasciare residui e/o aloni.

Particolarmente indicato per:

- superfici ed attrezzature, rivestimenti, acciaio inox, superfici lavabili.
- sanificazione di parti di macchine e/o piccoli oggetti.
- trattamento di piccole/medie/grandi superfici.
- trattamento esterno delle calzature utilizzate nell'industria alimentare.

Inoltre *IgienOx* esplica una notevole azione deodorante agendo direttamente sui batteri che generano i cattivi odori.

IgienOx è conforme alla circ. 5443 del 22/02/2020 del Ministero della Salute sui prodotti idonei ad eliminare il nuovo Coronavirus (SARS-CoV-2).

I dati riportano che Il Coronavirus umano (HCoV) è efficacemente disattivato (Reduction of viral infectivity $> 4.0 - [\log_{10}]$) su superfici dure in seguito all'applicazione, con tempo di contatto pari a 1 minuto, di Perossido di idrogeno allo 0,5%. Fonti: G. Kampf et al. "Persistence of coronaviruses on inanimate surfaces and their inactivation with biocidal agents" – Journal of Hospital Infection 104 (2020) 246-25.

Azione sanificante ad ampio spettro

Non lascia aloni

Senza risciacquo

Sicuro su tutte le superfici

Conforme alla normativa H.A.C.C.P.



MODALITA' E DOSI D'IMPIEGO

Utilizzare il prodotto tal quale su superfici e/o attrezzature precedentemente deterse.

Piccole superfici e/o utensili: spruzzare *IgienOx* tramite apposito spruzzatore su panno microfibra, carta monouso o direttamente sulle superfici da trattare, lasciare agire il prodotto per almeno 5 minuti. Asportare con panno o carta monouso fino a rendere la superficie asciutta.

Pavimenti e grandi superfici: spruzzare *IgienOx* in direzione delle superfici da trattare avendo cura di dirigere il getto in modo perpendicolare alle superficie con getto sufficientemente ampio (evitare la formazione di nebbie e/o aerosol). Lasciare agire il prodotto per almeno 5 minuti. Se necessario asportare con panno microfibra, carta monouso o macchina lavasciuga.

Non ha effetto corrosivo sui materiali con cui viene a contatto (acciaio inox, vetro, plastica, gres, ceramica, laminati, alluminio ecc..) In caso di incertezza e/o utilizzo su superfici delicate si raccomanda di valutare singolarmente i materiali prima di ogni applicazione





Medical Area

Aminosept 10

9 Disinfettante battericida e levuricida



Caratteristiche e destinazione d'uso

Particolarmente indicato per l'industria alimentare (industrie e laboratori per la lavorazione di carne, pesce e verdure). Consigliato per la ristorazione collettiva, tradizionale, gastronomia, gelaterie, banchi di vendita. Utile nell'ambito dell'autocontrollo alimentare per i piani di sanificazione (HACCP). Adatto per l'area Sanità (ospedali, case di cura, studi medici, ambulatori) e in generale per l'igiene pubblica (impianti sportivi, centri benessere, scuole etc).

Aminosept 10 è un detergente disinfettante ad ampio spettro a base di dodecilammina, privo di alcool, cloro e sali quaternari di ammonio. La tecnologia triamminica assicura inoltre un elevato potere emulsionante a fronte di una bassa schiumosità. Grazie alla sua formula bilanciata Aminosept 10 mostra efficace attività disinfettante e pulente già alle basse temperature, rendendosi particolarmente adatto per l'industria alimentare e per le strutture di movimentazione. Aminosept 10 ha mostrato risultati positivi nei seguenti test effettuati secondo severe norme europee: EN 1276 carica batterica 1% con 3 g/l ALBUMINA, tempo di contatto 5 min. risulta battericida (log5) in presenza di elevato carico organico (albumina) nei confronti dei ceppi: P. aeruginosa, S.aureus, E.coli e E.hirae. Risulta LEVURICIDA secondo la norma EN 13697 alla concentrazione dell'1% con tempo di contatto di 15 min. nei confronti di C.albicans. EN 13697 carica batterica 1,5 % con 3 g/ml Albumina e un tempo di contatto di 5 min. risulta BATTERICIDA (log 4), in presenza di elevato carico organico (albumina) nei confronti di P. aeruginosa, S. aureus, E.coli e E.hirae. E' stato inoltre effettuato un test secondo la norma EN 14476 su MODIFIED VACCINIA VIRUS ANKARA rappresentante dei Virus incapsulati come il CORONAVIRUS alla concentrazione del 3%, tempo di contatto 5 min. in condizioni mediche sanitarie con elevato grado di sporco (3,0 g/l BSA + 3g/l d.

Pittogrammi

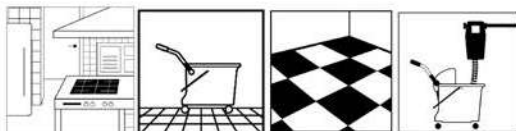

Dati tecnici e dosaggio

Stato fisico. Liquido limpido

Colore. Incolore

Odore. Non specifico, saponaceo

pH tal quale. 10-11

Peso Specifico. 1022 gr/Lt

Per la tutela ambientale. Risparmi stimati rispetto all'utilizzo di flaconi monouso da 750 ml.

Nella produzione e trasporto abbiamo una riduzione stimata del consumo di:

- petrolio del 97%;
- energia per tonnellata di plastica di 2,91 Mwh (megawattora);
- gasolio per il trasporto del 97%.

Nelle fasi di riciclo abbiamo una riduzione stimata:

- del consumo di energia per tonnellata di plastica di 1,455 Mwh;
- della produzione, per tonnellata di plastica, di:
 - 40.000 g di idrocarburi;
 - 25.000 g di ossidi di zolfo;
 - 18.000 g di monossido di carbonio;
 - 2.300 kg di anidride carbonica

Diluizione e dosaggio

Utilizzare le sacche sugli appositi diluitori Ecodosa. Applicare il prodotto direttamente sulle superfici con una diluizione di 15ml per litro d'acqua e lasciare agire 15 minuti (azione levuricida). Per l'azione battericida occorrono invece 5 minuti di contatto. Sciacquare bene le superfici se vengono a diretto contatto con gli alimenti oppure lasciare asciugare all'aria. Il risciacquo dei pavimenti non è necessario salvo che questi non debbano essere lucidati. Attenersi alle diluizioni sopra citate per assicurare un'alta efficacia del prodotto. Non disperdere il contenitore nell'ambiente dopo l'uso.

Composizione

100 g. di prodotto contengono: N-(3-aminopropil)-N-dodecilpropan-1,3-diammina. Eccipienti: tensioattivi non ionici, agente chelante, acido lattico, acqua demineralizzata q.b. a 100g. Presidio Medico Chirurgico - Registrazione n° 20052 del Ministero della Salute. Consultare la scheda di sicurezza per maggiori informazioni riguardanti la manipolazione e lo stoccaggio del prodotto.

Confezione

2 Sacche da 1,5 Lt.

Codice Prodotto - 0608



Alcorapid

Igienizzante rapido

Elevata protezione igienica

Descrizione

Alcorapid è un'igienizzante pronto all'uso a base alcolica (Etanolo 70%)* ad evaporazione rapida, che garantisce una veloce attività decontaminante delle superfici trattate.

Aree di impiego

Alcorapid è indicato per interventi su super-fici ad alta frequentazione in tutti gli ambienti, dove sono richiesti frequenti interventi di igieneizzazione come: maniglie, porte, pulsantiere, cabine ascenso-re, corrimano, ecc.

E' inoltre indicato per la decontaminazione di attrezzature e superfici in ambito di lavorazione e distribuzione degli alimenti, dove oltre al vantaggio igienico garantisce una bassa residualità.

Modalità di utilizzo

Nebulizzare il prodotto direttamente sulle superfici e dopo aver lasciato un breve tempo di azione, rimuovere con tessuto o carta.

Concentrazioni d'uso

Tal quale.

*Nota: risponde alle caratteristiche indicate nella Gazzetta Ufficiale 0005443-22/02/2020-DGPRES-DGPRES-P, per i prodotti di decontaminazione delle superfici.



Densità 0.8 - 0.9



pH 2,5 - 4

Codice prodotto	BD132
Flacone	1 L
Imballo	Cartone 6 Pz.
Palletizzazione	57 cartoni



Suma[®] Bac

Disinfettante ad azione detergente
Registrazione Ministero della Salute n. 18903

Descrizione

Suma Bac D10 è un disinfettante detergente concentrato per il trattamento delle superfici nelle aree di lavorazione degli alimenti.

Caratteristiche principali

Suma Bac D10 è un disinfettante detergente liquido concentrato che pulisce e disinfetta le superfici in un'unica operazione. E' consigliato per il trattamento di impianti, utensili e superfici di lavoro in cucine, mense, ristoranti e locali di preparazione e distribuzione degli alimenti.

La miscela di quaternari di ammonio e sequestranti rende il prodotto altamente efficace su un'ampia gamma di microrganismi in qualsiasi condizione di durezza dell'acqua.

I risultati dei test di attività di Suma Bac D10 dimostrano la sua efficacia (in soluzione al 10%) nei confronti di una muffa particolarmente resistente agli agenti chimici: *Aspergillus Niger*.

La presenza di tensioattivi nella formula garantisce inoltre una efficace azione detergente.

Benefici

- Prodotto 2in1: pulisce e disinfetta in un solo passaggio
- Elimina sia lo sporco grasso che i residui di sporco secco
- Efficace contro un ampio spettro di microrganismi, assicura elevati standard igienici
- Efficace in ogni condizione di durezza dell'acqua

Modalità d'uso

- Per la preparazione della soluzione disinfettante si consiglia l'uso dell'apparecchiatura Diversey Care QFM che assicura un corretto dosaggio del prodotto
- La soluzione di Suma Bac D10 può essere applicata a spruzzo su grandi superfici tramite le apparecchiature Diversey Care denominate J1000 e J2000

Come disinfettante battericida ad azione detergente:

1. Preparare una soluzione di prodotto in acqua al 2% : 20 ml/litro d'acqua
2. Applicare sulla superficie con un panno e rimuovere lo sporco
3. Lasciare agire per 15 minuti
4. Risciacquare abbondantemente con acqua potabile
5. Lasciare asciugare all'aria

D10

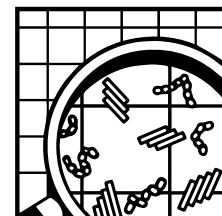

© A.I.S.E.

Suma[®] Bac D10

Disinfettante ad azione detergente in SmartDose
Registrazione Ministero della Salute n. 18903

Come disinfettante battericida e fungicida ad azione detergente:

1. Preparare una soluzione di prodotto in acqua al 10%: 100 ml/litro d'acqua
2. Applicare sulla superficie con un panno e rimuovere lo sporco
3. Lasciare agire per 15 minuti
4. Risciacquare abbondantemente con acqua potabile
5. Lasciare asciugare all'aria

In presenza di sporchi particolarmente pesanti pulire le superfici prima di applicare Suma Bac D10.

Avvertenze:

Il prodotto non deve venire a contatto diretto o indiretto con prodotti alimentari.

Nel caso di disinfezioni di superfici a diretto contatto con alimenti effettuare un risciacquo con abbondante acqua potabile.

Il prodotto è incompatibile con saponi e detergenti anionici.

Caratteristiche tecniche

Aspetto fisico	Liquido limpido porpora
pH tal quale	10.7
pH (soluz. 1%)	10.3
Peso specifico (20 °C)	1.05

I dati sopra riportati sono valori tipici di produzione e non costituiscono specifica.

Precauzioni per l'utilizzo e lo stoccaggio

Per maggiori informazioni sull'utilizzo e lo smaltimento del prodotto, consultare la scheda di sicurezza.

Conservare nei contenitori originali. Evitare temperature estreme.

Validità: 36 mesi dalla data di fabbricazione riportata sull'imballo.

Compatibilità del prodotto

Seguendo le modalità d'uso consigliate, Suma Bac D10 è utilizzabile su tutti i materiali comunemente presenti nelle cucine.

Approvazioni

L'attività disinfettante di Suma Bac D10 è documentata dai test EN 1040, EN 1276, EN 13697; copia dei rapporti è disponibile su richiesta.



Sommario della Sicurezza

Pagina 1 / 1
Revisione:
2018-12-19

Suma Bac D10

Pericoli per uomo ed ambiente



Contiene alchilidimetilbenzilammonio cloruro (Benzalkonium Chloride), alchil alcol etossilato (Trideceth-8)

Avvertenze:

Pericolo.

Indicazioni di pericolo:

H315 - Provoca irritazione cutanea.
H318 - Provoca gravi lesioni oculari.
H410 - Molto tossico per gli organismi acquatici con effetti di lunga durata.
H290 - Può essere corrosivo per i metalli.

Prevenzione e condotta



Le seguenti informazioni riguardano gli usi in sottosezione 1.2 della scheda di sicurezza
Per le istruzioni di manipolazione ed applicazione riferirsi alla scheda informativa del prodotto, se disponibile.
Per questa sezione sono presunte normali condizioni d'uso.



Misure di sicurezza raccomandate per la manipolazione di prodotto puro:

Comprendente attività quali riempimento e trasferimento di prodotto alle apparecchiature di utilizzo, flaconi o secchi

Controlli tecnici appropriati:

se il prodotto è diluito utilizzando specifici sistemi di dosaggio senza rischio di schizzi o contatto diretto con l'epidermide, i mezzi di protezione personali come descritto in questa sezione non sono richiesti. Evitare il contatto diretto e/o schizzi quando possibile. addestrare il personale.

Controlli organizzativi appropriati:

Dispositivi di protezione individuali

Protezione per gli occhi/la faccia

Protezione delle mani:

Occhiali protettivi (EN166).

Guanti protettivi resistenti agli agenti chimici (EN 374). Considerare condizioni d'uso locali specifiche, come rischi di schizzi, cute lesa dell'operatore, tempo di contatto e temperatura.

Nelle normali condizioni di utilizzo non sono richieste speciali precauzioni.

Nelle normali condizioni di utilizzo non sono richieste speciali precauzioni.

Protezione della pelle:

Protezione respiratoria:

Controlli dell'esposizione ambientale:

non deve raggiungere le acque reflue o i canali di scolo concentrato o non neutralizzato.

Misure di sicurezza raccomandate per la manipolazione di prodotto diluito:

Concentrazione massima raccomandata (%): 10

Controlli tecnici appropriati:

Fornire uno standard adeguato della ventilazione generale. Assicurarsi che le apparecchiature produttrici di schiuma non generino particelle respirabili.

Nelle normali condizioni di utilizzo non sono richieste speciali precauzioni.

Controlli organizzativi appropriati:

Dispositivi di protezione individuali

Protezione per gli occhi/la faccia:

Protezione delle mani:

Nelle normali condizioni di utilizzo non sono richieste speciali precauzioni.

Risciacquare ed asciugare le mani dopo l'uso. In caso di contatto prolungato può essere opportuno proteggere la pelle.

Nelle normali condizioni di utilizzo non sono richieste speciali precauzioni.

Nelle normali condizioni di utilizzo non sono richieste speciali precauzioni.

Protezione della pelle:

Protezione respiratoria:

Controlli dell'esposizione ambientale:

Nelle normali condizioni di utilizzo non sono richieste speciali precauzioni.

Procedure d'emergenza



Mezzi di estinzione appropriati

Anidride carbonica. Polvere asciutta. Spruzzo d'acqua a getto. Combattere i grandi incendi con getti d'acqua o schiuma alcool resistente.

Precauzioni ambientali

Evitare il deflusso diretto in fogna, nelle acque di superficie ed in quelle di falda. Evitare il deflusso sul terreno. Diluire abbondantemente con acqua. Informare le autorità responsabili nel caso il prodotto puro raggiunga le fognature, le acque di superficie o di falda o il terreno.

Metodi di pulizia

Absorbire con materiale liquido-assorbente (sabbia, diatomite, segatura).

Misure di primo soccorso

Inalazione:

In caso di malessere, consultare un medico.

Contatto con la pelle:

Togliere immediatamente gli indumenti contaminati e lavarli prima di indossarli nuovamente.

Contatto con gli occhi:

Tenere le palpebre aperte e sciacquare gli occhi con abbondante acqua tiepida per almeno 15 minuti.

Togliere le eventuali lenti a contatto se è agevole farlo. Continuare a sciacquare. Contattare immediatamente un CENTRO ANTIVELENI o un medico.

Sciacquare la bocca. Bere immediatamente 1 bicchiere di acqua. Non somministrare mai nulla per via orale a una persona in stato di incoscienza. In caso di malessere, consultare un medico.



Ingestione:

Sciacquare la bocca. Bere immediatamente 1 bicchiere di acqua. Non somministrare mai nulla per via orale a una persona in stato di incoscienza. In caso di malessere, consultare un medico.

Controllare sempre le etichette del prodotto e consultare la Scheda Dati di Sicurezza per i dettagli. Le informazioni in questo documento si basano sulle nostre attuali migliori conoscenze. In ogni caso esse non costituiscono una garanzia per nessuna specifica caratteristica del prodotto e non costituiscono alcun contratto giuridicamente vincolante.

MSDS6426



Deornet Clor

DISINFETTANTE DETERGENTE SGRASSANTE CLOROATTIVO

DEORNET CLOR è un detergente disinfettante sgrassante a effetto deodorante particolarmente efficace per disinfettare pavimenti e rivestimenti, sanitari, rubinetterie, superfici in acciaio, servizi igienici e spogliatoi in ambiente ospedaliero e civile. Il forte potere pulente consente di attuare una procedura completa di deterzione e disinfezione, lasciando le superfici lucide e prive di cattivi odori.

Azione Battericida, Fungicida, Tuberculocida, Sporicida, Virucida.



DISINFETTANTI

PRESIDIO MEDICO
CHIRURGICO



REG. N. 19805

EPD®

S-P-00302
environdec.com

CONFORME

CAM

IDONEO GPP

Scheda Tecnica



Caratteristiche chimico-fisiche

Stato fisico	liquido limpido
Colore	giallo
Profumazione	tipica
pH tal quale	13,5+/-0,5
Peso specifico	1,07+/-0,01
Cl attivo (in sol. 1%)	260-300 ppm



Dosaggi, diluizioni e modalità d'impiego

Target	Disinfezione superfici
Dosaggi e Modalità d'uso	Disinfezione: 10%
	Interno del WC: tal quale
	Pulizia di fondo: 3-10%
	Pavimenti: 0,5-1%
	Tempo di azione: 15 minuti.



Informazioni ecologiche

EPD. Dichiarazione Ambientale di Prodotto basata su ISO 14025 - EN 15804 con carbon footprint verificata e registrata e dati completi sul ciclo di vita.

*Tutti i materiali sono idonei al riciclo o al riutilizzo.
Tutti i tensioattivi sono biodegradabili secondo quanto previsto dal reg. europeo 648/2004/CE.*



Informazioni di sicurezza

Prodotto per uso professionale.

Leggere attentamente la scheda tecnica e di sicurezza prima dell'utilizzo.

PMC Reg. Min. della Salute n. 19805 del 26/04/12
Contiene ipoclorito di sodio (soluzione 16-18% Cl attivo), idrossido di sodio, tensioattivo anfotero.

Confezioni e formati



Flacone

Cod.	Contenuto	Tara	Confezione
02340001	1 KG 0,92 LT	60 gr	scatole da 12 pz.



Taniche e Fusti

Cod.	Contenuto	Tara	Confezione
02340010	10 KG 9,25 LT	500 gr	tanica in plastica
02340050	50 KG 46,3 LT	2,5 kg	fusto in plastica
02340200	200 KG 184 LT	8,5 kg	fusto in plastica



Certificazioni del produttore

Prodotto in Italia da È COSÌ srl.

È COSÌ srl è produttore certificato:

- ISO 9001:2008 (Gestione della Qualità)
- ISO 14001:2004 (Gestione Ambientale)
- ISO 22000:2005 (Sicurezza Alimentare)
- SA 8000:2008 (Etica e Responsabilità Sociale)
- OHSAS 18001:2007 (Salute e Sicurezza sul Lavoro)
- ISO 50001:2011 (Efficienza Energetica)



Deornet Clor

Scheda tecnica

● IL PRODOTTO

DEORNET CLOR è un disinfettante detergente sgrassante cloroattivo a effetto deodorante.

Particolarmente efficace per disinfettare e pulire pavimenti e rivestimenti, sanitari, rubinetterie, bidoni dei rifiuti oltre a superfici in acciaio, servizi igienici, spogliatoi.

Il forte potere disinfettante permette di eliminare batteri (gram+ e gram-), micobatteri, virus e funghi. Ha anche un forte potere pulente, è quindi possibile anche una contemporanea pulizia delle superfici trattate, precedendo l'importante fase della disinfezione, lasciando le superfici lucide e perfettamente deterse.

● MODALITÀ D'IMPIEGO

Disinfezione superfici

diluizione: 10% - azione: 15 minuti

Disinfezione e pulizia dei sanitari

diluizione: tal quale - azione: 15 minuti

Pulizia di manutenzione pavimenti

diluizione: 0,5-1%.

Pulizia di fondo superfici

diluizione: 3-10% (in base al tipo di sporco)

Caratteristiche chimico-fisiche

Stato fisico	liquido limpido
Colore	paglierino/giallo chiaro
Profumazione	marsiglia
pH tal quale	13,0-14,0
pH di una sol. all'1%	12,0-13,0
Densità relativa	1,08+/-0,02
Etichettatura	secondo le norme CE
Contiene	260-300 ppm di cloro attivo in soluzione all'1%, sodio idrossido e tensioattivo anfotero.

Presidio Medico Chirurgico (PMC) n. 19805
Scheda prodotto su web www.ecosi.it/deornet-clor

Attività battericida

Tutti i batteri gram+ e gram-, tra cui *Pseudomonas aeruginosa*, *Staphylococcus aureus*, *Enterococcus hirae*, *Escherichia coli*, *Acinetobacter baumannii*, *Helicobacter pylori*.

Attività micobattericida / tubercolicida

Mycobacterium terrae

Attività fungicida

Aspergillus niger, *Candida albicans*.

Attività sporicida

Clostridium difficile.

Attività virucida

Poliovirus, *Adenovirus*, *HIV*, *virus epatite A-B-C*.



Deornet Clor Dichiarazione ambientale

● EPD

Dichiarazione ambientale di prodotto

Le EPD® (Environmental Product Declarations) sono dichiarazioni ambientali alle quali È COSÌ sta dedicando grande attenzione e risorse tecnico-scientifiche, essendo tra i primi in Italia e in Europa a voler adottare tale logica per tutto il proprio assetto industriale.

Queste dichiarazioni possono essere formulate in relazione alle qualità ecologiche di un singolo prodotto o di un'intera linea.

Il loro valore è importantissimo, poiché descrivono nel dettaglio l'**impatto ambientale** generato da tutte le operazioni legate all'attività di un'azienda.

Il senso di queste Dichiarazioni va oltre il semplice rispetto delle normative, individuando dei veri e propri **modelli di eco-sostenibilità**, basati sulla concretezza e sul reale coinvolgimento del sistema-azienda dentro un discorso di eccellenza ecologica.



DEORNET CLOR è un prodotto a performance ambientale certificata.

CERTIFICATO DI
DICHIARAZIONE AMBIENTALE
reg. n. SP-00302 - www.environdec.com



The image shows a formal EPD certificate from CERTIQUALITY. The certificate is titled 'ATTESTATO DI CONVALIDA DICHIARAZIONE AMBIENTALE DI PRODOTTO' (Environmental Product Declaration Certificate of Validation) and is issued to E' COSI' S.R.L. for their cleaning products. It references the EN 15804 standard and the EN 15804:2012 version. The certificate is valid until 24/10/2017. The certificate number is SP-00302. The certificate is issued by CERTIQUALITY S.p.A. on 15/10/2014.

CERTIQUALITY
ISTITUTO DI CERTIFICAZIONE DELLA QUALITÀ

**ATTESTATO DI CONVALIDA
DICHIARAZIONE AMBIENTALE DI PRODOTTO
ENVIRONMENTAL PRODUCT DECLARATION
P 1808**

**RILASCIATO A
ISSUED TO**
E' COSI' S.R.L.
Via G. Giorgi, 12
47122 Forlì (FC)

**PER IL SEGUENTE PRODOTTO
FOR THE FOLLOWING PRODUCT**
Prodotti per la pulizia e l'igiene
Detergents and cleaning products
(detergi in aerosol - detersivi in altro)

**IN CONFORMITA' AI REQUISITI
IN COMPLIANCE WITH**
General Programme Instructions for environmental product declarations
version 2.01 (2013/09/10)
CPC 35 - Other chemical products: man-made fibers
PCR 2011:10

**PRIMA EMISSIONE
FIRST ISSUE** 15/10/2014
**EMISSIONE CORRENTE
CURRENT ISSUE** 20/11/2014
**DATA DI SCADENZA
EXPIRY DATE** 24/10/2017

ACCREDITA
CERTIQUALITY S.p.A.
ISTITUTO DI CERTIFICAZIONE DELLA QUALITÀ

CERTIQUALITY S.p.A.
ISTITUTO DI CERTIFICAZIONE DELLA QUALITÀ
Via G. Giorgi, 4 - 31013 Montebelluna - Tel. 0429/660131 Fax 0429/660132 certiqual@certiqual.it www.certiqual.it

Ulteriori informazioni

www.ecosi.it/dichiarazione-ambientale-epd

Documento di processo

www.environdec.com/en/Detail/?Epd=8315



Tabella L'efficacia disinfettante

Sulla sostanza in esame sono stati effettuati una serie di saggi atti a determinare l'efficacia battericida, micobattericida, fungicida, sporicida e virucida per gli usi specifici previsti per il prodotto *. Per simulare la presenza di sostanza organica in condizioni di sporco e di pulito, sono stati utilizzati albumina bovina ed eritrociti ovini come interferenti.

Efficacia e ceppi microbici	Diluzione e tempi di contatto	Metodologia di test e normative di riferimento
Battericida		
<i>Staphylococcus aureus</i>	5%, 5 min.	Diluizione-neutralizzazione Test di superficie Rif. UNI EN 1276:2009, UNI EN 13697:2001
<i>Pseudomonas aeruginosa</i>	5%, 5 min.	
<i>Escherichia coli</i>	5%, 5 min.	
<i>Enterococcus hirae</i>	5%, 5 min.	
<i>Acinetobacter baumannii</i> (caloaceticus)	5%, 15 min.	
<i>Helicobacter pylorii</i>	5%, 15 min.	
Micobattericida / tuberculicida		
<i>Mycobacterium terrae</i>	1%, 15 min.	Diluizione-neutralizzazione Rif. UNI EN 14348:2004
Fungicida		
<i>Aspergillus niger</i>	5%, 15 min.	Diluizione-neutralizzazione Test di superficie Rif. UNI EN 1650:2008, UNI EN 13697:2001 Sospensione ** 13624:2003
<i>Candida albicans</i>	5%, 15 min.	
Sporicida		
<i>Clostridium difficile</i>	5%, 15 min.	Diluizione-neutralizzazione Rif. UNI EN 13704:2005
Virucida		
<i>Poliovirus (tipo 1)</i>	5%, 15 min.	Diluizione-neutralizzazione Rif. UNI EN 14476:2007
<i>Adenovirus (tipo 5)</i>	5%, 15 min.	
HIV	5%, 15 min.	
Epatite A-B-C	5%, 15 min.	

* Report scientifici emessi dal Dipartimento di Medicina Sperimentale e Diagnostica - Sezione di Microbiologia dell'Università degli Studi di Ferrara, convalidati dalla nota prot. 09-03-2012-9574 dell'Istituto Superiore di Sanità e dal decreto di registrazione del presidio medico chirurgico n. 19805 presso il Ministero della Salute.

** Report scientifici emessi dal Laboratorio di Microbiologia e Virologia, Università Vita-Salute San Raffaele di Milano per l'attività fungicida per strumentazioni in campo medico ("Chemical disinfectants and antiseptics - Quantitative suspension test for the evaluation of fungicidal activity of chemical disinfectants for instruments used in the medical area").



Tabella L'efficacia disinfettante

Disinfettanti	Tipo di microrganismi						Modalità di azione del disinfettante
	Batteri Gram+	Batteri Gram -	Micobatteri Gram+	Funghi	Virus	Spore Batteriche	
Sodio Ipoclorito							Potente ossidante di molecole biologiche (Proteine, acidi nucleici)
Composti Fenolici*							Si combina con le proteine denaturandole
Quaternari (QAC)							Influenza le reazioni metaboliche delle proteine - Permeabilità delle cellule
Formalina *							Reagisce con gli aminoacidi denatur. le proteine
Glutaraldeide *							Interagisce con le proteine e le pareti cellulari
Acqua Ossigenata Permanganato							Genera gruppi idrossilici liberi che attaccano le molecole
Composti dello Iodio *							Agisce sui legami dello Zolfo e dell'Azoto nelle proteine etc.
Alcoli *							Denatura le proteine. Influenza permeabilità delle pareti cellulari
Cloramina *							Come l'ipoclorito ma meno efficiente
Clorexidina *							Probabilmente rende permeabili le membrane cellulari
Acido Peracetico *							Potente ossidante. Più efficiente della acqua ossigenata

Sensibile
 Resistente
 Parz. Sensibile
 Sensibile ad alta concentrazione

* A causa di problemi di sicurezza, odore e la tendenza a macchiare questo disinfettante non è idoneo per l'uso in casa





Lavastoviglie

Power Performance Ecolabel

ECOLABEL IT/038/005



Caratteristiche e destinazione d'uso

Detergente liquido ecologico per il lavaggio meccanico delle stoviglie in acque medio dure fino a 40°C.

Prodotto specificatamente sviluppato per assicurare risultati professionali nel lavaggio meccanico di piatti, bicchieri e stoviglie in genere, a fronte di un basso impatto ambientale. Il suo carattere estremamente alcalino consente di rimuovere efficacemente macchie e residui di grasso a dosaggi minimi. Esente da EDTA, cloro e fosfati. Adatto per tutte le macchine lavastoviglie professionali.

Questo prodotto, con la sua formula ecologica a basso impatto ambientale che soddisfa i criteri Ecolabel Reg. CE n° 66/2010, ha ottenuto il Marchio di Qualità Ecologica attribuito a beni e servizi che soddisfano i requisiti ambientali del Sistema dell'Unione Europea. POWER PERFORMANCE ECOLABEL è efficace quanto il prodotto leader di mercato pur generando un minor impatto ambientale.

Diluizione e dosaggio

Seguire le indicazioni di dosaggio consigliate in etichetta rivolgendosi all'azienda distributrice di acqua o alle Autorità locali per conoscere la durezza dell'acqua della zona. Per una rimozione efficace dello sporco e una maggiore salvaguardia ambientale si raccomanda di attenersi ai dosaggi sopra descritti. Le quantità da dosare dipendono ad ogni modo dal grado e dal genere di sporco, dal tipo di macchina lavastoviglie e dal tipo di stoviglie.

Pittogrammi

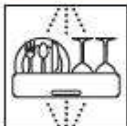

Dati tecnici

Stato fisico. Liquido

Colore. Incolore

Odore. Caratteristico

pH: 12,5 - 13,5

Peso specifico: 1,100 - 1,200 g/ml

Composizione

< 5% : fosfonati, poliacarbossilati.

Contiene: SODIUM HYDROXIDE

Consultare la scheda di sicurezza per maggiori informazioni riguardanti la manipolazione e lo stoccaggio del prodotto.

Avvertenze

Prodotto classificato Corrosivo. Provoca gravi ustioni.

Seguire attentamente le istruzioni riportate in etichetta e sulla scheda dei dati di sicurezza.

Usare indumenti protettivi e guanti adatti e proteggersi gli occhi / la faccia.

Prodotto ad esclusivo uso professionale.



Confezione

Cartoni da

0395 1 tanica da 12kg

0396 1 tanica da 25kg





Lavastoviglie

Power Cloro



Caratteristiche e destinazione d'uso

Detergente liquido cloroattivo per sgrassare, smacchiare e deodorizzare in macchine lavastoviglie e lavabar.

Impiego. Attivo anche in presenza di acque dure, previene le incrostazioni calcaree rispettando le macchine lavastoviglie. Assicura l'eliminazione degli amidi da piatti, posate, bicchieri e stoviglie in genere. Efficace contro le macchie più resistenti, come caffè, tea e rossetto. Prodotto addizionato di cloro, permette di deodorizzare le stoviglie e la macchina lavastoviglie. Il prodotto può essere addizionato manualmente o con gli appositi dosatori automatici.

Diluizione e dosaggio

Durezza acqua	DOLCE < 15° F	MEDIA 15° - 25° F	DURA > 25° F
Grammi x 1L	1,0 - 1,5	1,5 - 2,5	2,5 - 4,0

Pittogrammi

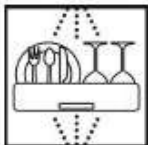

Dati tecnici e dosaggio

Stato fisico. Liquido

Colore. Giallo paglierino

Odore. Caratteristico di cloro

pH tal quale. 12,4 ± 0,5

Densità a 20°C. 1,2 ± 0,05

Classificazione

H314: Provoca gravi ustioni cutanee e gravi lesioni oculari.
H290: Può essere corrosivo per i metalli.



Avvertenze: Pericolo

Confezione

Codice Prodotto

0193
0263

Cartoni da

1 tanica da kg.12
1 tanica da kg.24





Lavastoviglie

Bril Intensive

**Brillantante acido per il
risciacquo e asciugatura delle
stoviglie - Acid rinse-aid**



Caratteristiche e destinazione d'uso

Additivo di lavaggio appositamente concepito per assicurare risultati eccellenti nel lavaggio meccanico di piatti, bicchieri e stoviglie in genere. La ricca presenza di tensioattivi non ionici a bassa schiumosità e la natura acida consentono di evitare la formazione di aloni e depositi insolubili sulle stoviglie, neutralizzando l'alcalinità residua dei detersivi.

Impiego. Facilita l'asciugatura delle stoviglie e contribuisce al perfetto mantenimento della macchina lavastoviglie impedendo a calcare e sali inorganici di intaccarne le parti metalliche più delicate. Ideale con acque dure.

Composizione

(Reg. Del. 648/2004): 5 - 15%: tensioattivi non ionici

Modo d'uso e dosaggio

Impiegare 0,12-0,16 grammi di BRIL INTENSIVE per ogni litro di acqua di risciacquo in relazione alla durezza dell'acqua ad una temperatura di 85-90°C. Utilizzare l'apposito dosatore. Non eccedere nelle dosi.

Pittogrammi



Dati tecnici

Stato fisico. Liquido limpido

Colore. Blu

Odore. Caratteristico

pH tal quale. 2,1 - 2,5

Densità relativa. 1,035 - 1,065 g/ml

Avvertenze

Prodotto classificato irritante. Rischio di gravi lesioni oculari.

Seguire attentamente le istruzioni riportate in etichetta e sulla scheda dei dati di sicurezza.

Prodotto ad esclusivo uso professionale.



Confezione

Codice Imballo

0198 cartone 4 x 5L
0199 canestro 10kg
0200 canestro 20kg



IDRACLEAN Ag SAN

SANIFICANTE, BIOCIDA PER ACQUE POTABILI E SANITARIE

Descrizione

IDRACLEAN Ag SAN è un additivo ad azione biocida contenente perossido di idrogeno e ioni argento; trova applicazione principalmente nel controllo della carica microbica nelle acque sanitarie e per la sanificazione delle linee adibite al trasporto di acqua. Ai dosaggi consigliati l'azione sinergica del perossido di idrogeno e degli ioni argento consente l'uccisione delle specie microbiche planctoniche e sessili (*Legionella pneumophila* inclusa) e previene la formazione di biofilm senza alterare in modo significativo le caratteristiche chimico-fisiche ed organolettiche dell'acqua (conforme alle LINEE GUIDA del MINISTERO DELLA SANITÀ).

- Largo effetto biocida ed algicida
- Previene la formazione di biofilm nelle linee di distribuzione dell'acqua
- Impiegabile in programmi di controllo delle contaminazioni da legionellosi
- Basso costo di esercizio e di impianto

Modalità di utilizzo

Il dosaggio indicativo è di 10 – 40ppm (gr/mc) in funzione dei seguenti parametri:

- Qualità dell'acqua
- Impiego dell'acqua
- pH
- temperatura media e massima raggiunta dall'acqua nell'impianto
- Metallurgia dell'impianto

È comunque consigliato di controllare la quantità di prodotto presente al punto uso con il test Kit del perossido di idrogeno e di non superare la concentrazione di 5ppm.

Proprietà Chimico-Fisiche

Aspetto	liquido incolore
pH	2 – 2,5
peso specifico (25°C)	1,05 kg/l

Note tecniche

In relazione al prodotto IDRACLEAN Ag SAN precisiamo che:

- L'acqua ossigenata impiegata per la sua preparazione è di grado di purezza "Food Grade"
- Il sale di argento impiegato è di qualità conforme a quanto indicato dalla norma UNI EN 15030
- Ai dosaggi consigliati viene rispettato quanto indicato dalle linee guida redatte dal Ministero della Sanità e relative al D.M. 7 febbraio 2012 in relazione alla concentrazione di argento nelle acque destinate al consumo umano.

Istruzioni di sicurezza

Per il dettaglio sulla sicurezza nella manipolazione, nell'impiego e nello stoccaggio dell'IDRACLEAN Ag SAN, fare riferimento alla specifica "Scheda di sicurezza".

Confezioni disponibili

Tanica da 25 kg

Queste note applicate hanno carattere esclusivamente informativo e non implicano nessuna responsabilità da parte nostra. Sarà cura del cliente verificare preventivamente l'idoneità del prodotto alla sua lavorazione. Questa scheda annulla e sostituisce ogni edizione precedente. Vietata la riproduzione anche parziale del presente documento. FORIDRA si riserva il diritto di modificare i contenuti senza preavviso.

REVISIONE 03/2016





www.thebeginhotels.com